





## Lighting Controls



Meets the ENERGY STAR® guidelines when DUAL BRITE® function is off.

This manual applies to the following products:

- Wireless Transmitters
  - 180° Motion Sensor
  - 240° Motion Sensor
- Receivers
  - Lamp Socket Converter
  - Halogen Floodlight
  - Par Floodlight

PAGE REFERENCE GUIDE			
 Page 3	 Page 6	 Page 6	 Page 8

This manual includes operating instructions for a variety of remote controlled products. All products work on the same principle and use the same code setting information. Please read all instructional information and note any specific information pertaining to your particular product.



### WARNINGS:

- **FOR USE ONLY** with 120 volt incandescent or halogen bulbs.
- **DO NOT USE** with fluorescent bulbs, appliances, power supplies, low voltage lighting, or any other electrical devices.

### FEATURES

- Products are UL/cUL and/or FCC/IC tested and approved.
- Operational range of up to 100 feet.

Heath®/Zenith wireless lighting controls are designed to work together. Simply determine which transmitter(s) you would like to have control which receiver(s) and set the code setting to match.

## CODE SETTINGS

**Note:** Most single system installations will not require any change to the code setting. Transmitter(s) and receiver(s) must have the same code and group setting to work together. Switches 1 through 3 set the code. Switch 4 sets the Group (A or B). See page 2 for switch locations.

() – Indicates Position of Switch

### Example 1 - Code Settings, System 1 (Factory Setting)

Transmitter(s)/  
Receiver(s) Code



Transmitter(s)/  
Receiver(s) Code



### Example 2 - Code Settings, System 2

**Note:** When operating more than one system independently of each other, set each system to a different code. There are 8 codes available by changing the settings of switches 1 through 3.

Transmitter(s)/  
Receiver(s) Code



## CODE SWITCH LOCATIONS

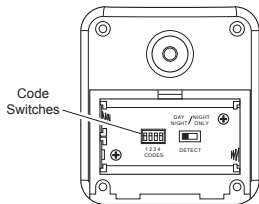

**180° Motion Sensor**

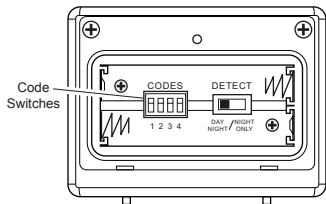

**240° Motion Sensor**

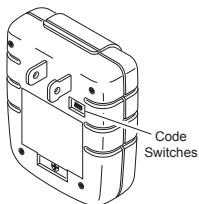

**Indoor Plug-In Converter**

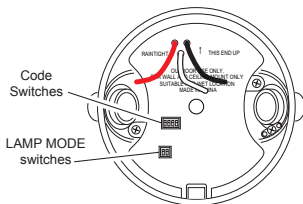

**Halogen and PAR Floodlights**

Note: The "X" has been placed on the switches to help clarify the code settings on the previous page.

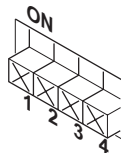

**Close-Up of Typical Code Switch  
(Factory Default Setting is Off)**

## 180° AND 240° MOTION SENSORS



180° Motion Sensor



240° Motion Sensor

### Features:

- No wiring required.
- Up to 70 feet sensing range, 180° or 240° Coverage (Depending upon model).
- Adjustable sensitivity.
- Day/Night or Night only operation.
- Test mode.
- DUALBRITE® Mode (240° Motion Sensor Only).
- Uses 2 AA batteries.
- Wall or eave mount.
- Controls receivers up to 100 feet (30 m) away.

### Select Night or 24 Hour Mode

These motion sensors are able to detect motion day and night or night only. To set the detection mode, remove battery compartment cover by sliding the cover down. Remove batteries if necessary. Slide the DETECT switch to either the DAY/NIGHT or NIGHT ONLY position. Replace battery compartment cover by reversing the above instructions.

### Installing Batteries

- Before mounting motion sensor, remove battery compartment cover by sliding the cover down.
- Install 2 AA batteries according to polarity markings inside the battery compartment. Replace battery compartment cover by reversing the above instructions.

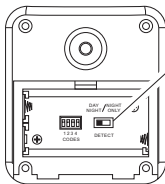

180° Motion Sensor  
(Rear View)

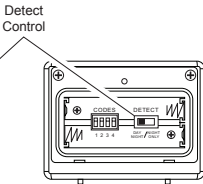

240° Motion Sensor  
(Rear View)

### Battery Compartment

### Installing Motion Sensor

1. Install motion sensor mounting bracket where motion detection is desired. Attach motion sensor mounting bracket to a sturdy object (i.e. tree, post, house, etc.) using two screws provided. Make sure unit has an unobstructed view. *Note:* Attach mounting bracket vertically if connecting to a curved surface such as a post.
2. Install motion sensor to mounting bracket. Using a Phillips-head screwdriver, loosen the clamp screw on the mounting bracket. Insert swivel ball mount on motion sensor into mounting bracket socket (*Note:* You should hear a snap). Aim motion sensor toward area where detection is desired. Tighten clamp screw.

**IMPORTANT:** The motion sensor must be mounted with the bottom cover facing down in order to maintain water tightness.

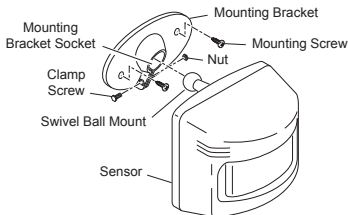

Installing Motion Sensor  
(180° Motion Sensor Shown)

## Check Operation and Adjustment

*Note:* When first turned on or when switching modes wait 30 seconds.

*Note:* Meets the ENERGY STAR® guidelines when DUALBRITE® function is off.

Locate the RANGE control and ON-TIME control on the motion sensor:

- The RANGE control and ON-TIME control are located on the bottom of the motion sensor. Using your fingernails or a small, flat-head screwdriver, gently pry the cover until it opens.

1. Check Operation. Set the ON-TIME control to TEST mode. Walk in front of motion sensor. The LED indicator light should flash when motion is detected (see illustration for location of LED light).
2. Adjust Motion Sensor. Turn the RANGE control to the mid position and ON-TIME control to the TEST position. Walk through coverage area noting where you are when the LED begins to flash. Loosen the clamp screw and move the motion sensor to change the coverage area. Tighten clamp screw when finished. Do not overtighten clamp screw.
3. Adjust RANGE Control. To increase sensitivity, turn the RANGE control toward MAX. To decrease sensitivity, turn the RANGE control toward MIN. *Note:* If the RANGE is set too high, false triggering may result in some environments.

*Note:* When using test mode to check operation in the day time:

- A. Set the DETECT control switch to DAY/NIGHT and
- B. Set the ON-TIME control to TEST.

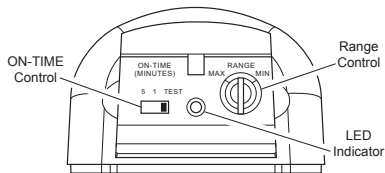

**180° Motion Sensor Controls**

4. Set ON-TIME Control. Determine the amount of time you want the connected device to stay on after motion is detected (1 or 5 minutes). Slide the ON-TIME control to the corresponding setting.

## DUALBRITE® Dimmer Control (240° Motion Sensor Only)

Light comes on half power for selected time after dusk (Off, 3 or 6 hours, until dawn). When motion is sensed, the light turns on full power for the selected ON-TIME (1 or 5 minutes) then returns to accent mode.

1. Select amount of time desired for accent lighting (DUALBRITE® control).
  - Off
  - 3 Hours
  - 6 Hours
  - Dusk to Dawn

**IMPORTANT:** Avoid Aiming Motion Sensor At:

- Objects that change temperature rapidly, such as heating vents, fans, and air conditioners. These air sources could cause false triggering.
- Areas where pets or traffic may trigger the control.
- Nearby large, light colored objects reflecting light may trigger the shut-off feature. Do not point other lights at motion sensor.

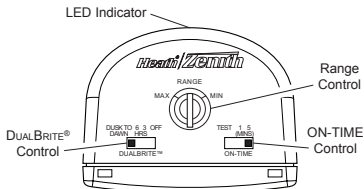

**240° Motion Sensor Controls**

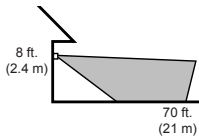

**180° Motion Sensor Coverage Area**

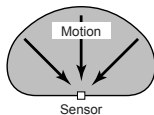

The detector is most sensitive to motion across its field of view.

**Motion Sensor Sensitivity**

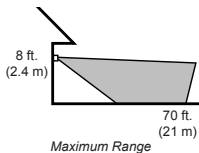
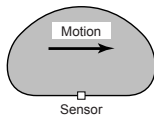

**240° Motion Sensor Coverage Area**

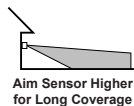
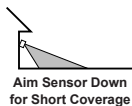
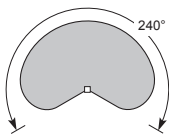

**Adjusting Motion Sensor Coverage**

## RECEIVER INFORMATION

All receivers have the following features and ratings:

- Rated for 120VAC/60Hz supply voltage.
- Not for use with Compact Fluorescent bulbs.
- When first turned on wait 15 seconds.



## INDOOR PLUG-IN CONVERTER

Features and Ratings:

- Up to 300 Watt maximum incandescent load.
  - No wiring required.
1. Plug in indoor receiver.
  2. Plug in light you wish to control.



**CAUTION: Do not exceed the maximum load limits listed above.**

3. Check operation. Activate transmitter being used with receiver (see transmitter instructions). A signal will be sent to the receiver to turn the receiver ON or OFF.
4. Using Remote By-Pass Switch. These receivers are equipped with a remote by-pass switch. This switch allows the user to select between AUTO and MANUAL modes. AUTO mode allows the light to be operated by remote control or remote motion sensor. MANUAL mode allows the plugged in light to be operated manually.
5. Adjust audio alert volume. The alarm sounds only when the receiver is activated by the wireless motion sensor and entry switch. The alarm volume is adjusted by the thumbwheel on the side of the receiver unit.

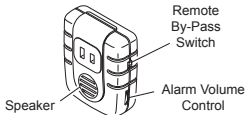

**Control Locations**

## HALOGEN FLOODLIGHT



Features and Ratings:

- Up to 200 Watt Maximum Tungsten Halogen (Up to 100 Watt Maximum each bulb holder.)
  - Minimal wiring required.
- Bulb Saver™ - Extends bulb life by up to 4x standard bulbs. Lights bulb to full bright in under 2 seconds.
  - **Install fixture in accordance with local codes.**



**CAUTION: Keep the sensor at least 2" (51 mm) away from the bulbs.**



**CAUTION: To Avoid Fire Or Burn Hazards:**

- Allow fixture to cool before touching. The bulb and the fixture operate at high temperatures.
- Keep fixture at least 2" (51 mm) from combustible materials. Do not aim at objects closer than 3' (1 m).
- Replacement Bulb - Use only T4 100W (max.), G8 tungsten halogen bi-pin 120 VAC bulbs.

## Bulb Installation and Replacement

*Note:* Bulbs are included, but you will need to install them.

*Note:* When replacing bulbs, turn power off and let the fixture cool.

- To remove lamp shade, loosen set screw 2 full turns with a small flat-head screwdriver. Turn shade counterclockwise and remove.
- To remove bulb, pull straight out of fixture.
- To replace bulb, push bulb pins into bulb socket. Check that the bulb is seated properly.
- To reinstall lamp shade, place shade on fixture and align notches on shade with tabs on fixture. Turn clockwise. Tighten set screw firmly.

**WARNING:** Turn power off at the fuse or circuit breaker.

### Installation

1. Remove the existing light fixture.
2. Install the mounting strap as shown using two screws that fit your junction box.  
*Note:* The plastic hanger can be used to hold the fixture while wiring. Thread the small end of the plastic hanger through the hole in the center of the cover plate. Insert the small end into one of the slots on the mounting strap.
3. Set the LAMP MODE switch to the desired light turn-on effect (Normal, Soft, Flash).
4. Route the wires from the light receiver through the large gasket holes.
5. Twist the junction box wires and fixture wires together as shown. Secure with UL approved wire connectors.
6. Align the cover plate and cover plate gasket. Secure with mounting bolt.
7. Push the rubber plug firmly into place.
8. Not intended for waterproof junction boxes. Fixture should be surface mount only. Caulk the wall plate mounting surface with silicone weather sealant.
9. Adjust the lamp holders by loosening the lock nuts. *Note:* Do not rotate the lamp holders more than 180° from the factory setting.

**CAUTION:** To avoid water damage and electrical shock, keep lamp holders 30° below horizontal.

10. Screw incandescent bulb up to rated wattage into module. When screwing in the lamps, do not overtighten.

**CAUTION:** Do not exceed the maximum load limits listed above.

11. Check operation. Activate transmitter being used with receiver (see transmitter instructions). A signal will be sent to the receiver to turn the receiver ON or OFF.

**WARNING:** Risk of fire. Do not aim the lamps at a combustible surface within 3 ft. (1 m).

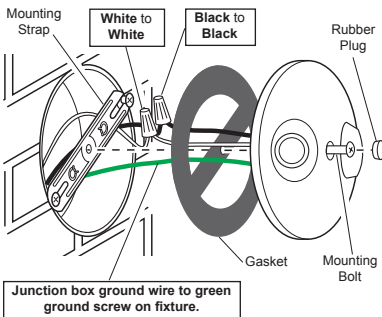

*Wiring Floodlight*

## PAR FLOODLIGHT



### Features and Ratings:

- Up to 150 Watt maximum incandescent load or 240 Watt maximum halogen load (up to 75 Watt maximum incandescent, per lampholder).

or 120 Watt maximum halogen, per lampholder).

- Minimal wiring required.
- Install fixture in accordance with local codes.

**WARNING:** Turn power off at the fuse or circuit breaker.

1. Remove the existing light fixture.
2. Install the mounting strap as shown using two screws that fit your junction box.

*Note:* The plastic hanger can be used to hold the fixture while wiring. Thread the small end of the plastic hanger through the hole in the center of the cover plate. Insert the small end into one of the slots on the mounting strap.

3. Set the LAMP MODE switch to the desired light turn-on effect (Normal, Soft, Flash).
4. Route the wires from the light receiver through the large gasket hole.
5. Twist the junction box wires and fixture wires together as shown. Secure with UL approved wire connectors.
6. Align the cover plate and cover plate gasket. Secure with mounting bolt.
7. Push the rubber plug firmly into place.
8. Not intended for waterproof junction boxes. Fixture should be surface mount only. Caulk the wall plate mounting surface with silicone weather sealant.
9. Adjust the lamp holders by loosening the lock nuts. *Note:* Do not rotate the lamp holders more than 180° from the factory setting.

**CAUTION:** To avoid water damage and electrical shock, keep lamp holders 30° below horizontal.

10. Screw incandescent bulb up to rated wattage into module. When screwing in the lamps, do not overtighten.

**CAUTION:** Do not exceed the maximum load limits listed above.

11. Check operation. Activate transmitter being used with receiver (see transmitter instructions). A signal will be sent to the receiver to turn the receiver ON or OFF.

**WARNING:** Risk of fire. Do not aim the lamps at a combustible surface within 3 ft. (1 m).

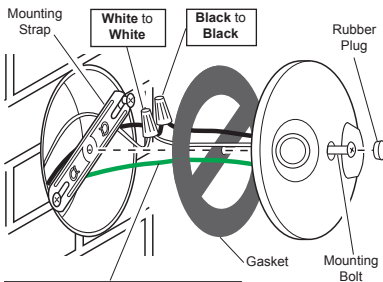

Junction box ground wire to green ground screw on fixture.

*Wiring Floodlight*



## TROUBLESHOOTING GUIDE

SYMPTOM	POSSIBLE CAUSE	SOLUTION
Device does not come on.	<ol style="list-style-type: none"><li>1. Circuit breaker or fuse is turned off.</li><li>2. Switch on device is turned off.</li><li>3. Interrupted by another device.</li><li>4. Does not respond immediately after installation.</li><li>5. Signals from transmitter are being blocked, or transmitter is out of range.</li><li>6. Weak battery in the transmitter.</li><li>7. Dip switches on transmitter and receiver units do not match.</li><li>8. Device is defective.</li></ol>	<ol style="list-style-type: none"><li>1. Verify circuit breaker or fuse is turned on.</li><li>2. Verify switched device is turned on.</li><li>3. Change codes on transmitter and receiver units.</li><li>4. Wait for 90 second initialization period (remote motion sensor).</li><li>5. Check for metal objects that could block the signal, or reposition the transmitter.</li><li>6. Check battery charge and replace if necessary.</li><li>7. Verify code settings on transmitter and receiver units are set the same.</li><li>8. Test using different device.</li></ol>
Device does not turn off.	<ol style="list-style-type: none"><li>1. Same as 5, 6, and 7 above.</li></ol>	<ol style="list-style-type: none"><li>1. Same as 5, 6, and 7 above.</li></ol>
Device comes on randomly.	<ol style="list-style-type: none"><li>1. Short term power line failure.</li><li>2. Another transmitter on the same frequency.</li></ol>	<ol style="list-style-type: none"><li>1. Next transmission from transmitter will reset receiver to correct state.</li><li>2. Change codes on transmitter and receiver units.</li></ol>

## TECHNICAL SERVICE

**Please call 1-800-858-8501 (English speaking only) for assistance before returning product to store.**

If you experience a problem, follow this guide. You may also want to visit our Web site at: [www.hzsupport.com](http://www.hzsupport.com). If the problem persists, call\* for assistance at **1-800-858-8501** (English speaking only), 7:30 AM to 4:30 PM CST (M-F). You may also write\* to:

HeathCo LLC

P.O. Box 90045, Bowling Green, KY 42102-9045

ATTN: Technical Service

\* If contacting Technical Service, please have the following information available: Model Number, Date of Purchase, and Place of Purchase.

**No Service Parts Available for this Product**

## REGULATORY INFORMATION

This device complies with Part 15 of the FCC Rules and RSS-210 of Industry Canada. Operation is subject to the following two conditions: (1) this device may not cause harmful interference, and (2) this device must accept any interference received, including interference that may cause undesired operation.

The user is cautioned that changes or modifications not expressly approved by the party responsible for regulatory compliance could void the user's authority to operate the equipment.

## TWO YEAR LIMITED WARRANTY

This is a "Limited Warranty" which gives you specific legal rights. You may also have other rights which vary from state to state or province to province.

For a period of two years from the date of purchase, any malfunction caused by factory defective parts or workmanship will be corrected at no charge to you.

**Not Covered** - Repair service, adjustment and calibration due to misuse, abuse or negligence, light bulbs, batteries, and other expendable items are not covered by this warranty. Unauthorized service or modification of the product or of any furnished component will void this warranty in its entirety. This warranty does not include reimbursement for inconvenience, installation, setup time, loss of use, unauthorized service, or return shipping charges.

This warranty covers only HeathCo LLC assembled products and is not extended to other equipment and components that a customer uses in conjunction with our products.

THIS WARRANTY IS EXPRESSLY IN LIEU OF ALL OTHER WARRANTIES, EXPRESS OR IMPLIED, INCLUDING ANY WARRANTY, REPRESENTATION OR CONDITION OF MERCHANT ABILITY OR THAT THE PRODUCTS ARE FIT FOR ANY PARTICULAR PURPOSE OR USE, AND SPECIFICALLY IN LIEU OF ALL SPECIAL, INDIRECT, INCIDENTAL, OR CONSEQUENTIAL DAMAGES.

REPAIR OR REPLACEMENT SHALL BE THE SOLE REMEDY OF THE CUSTOMER AND THERE SHALL BE NO LIABILITY ON THE PART OF HEATHCO LLC FOR ANY SPECIAL, INDIRECT, INCIDENTAL, OR CONSEQUENTIAL DAMAGES, INCLUDING BUT NOT LIMITED TO ANY LOSS OF BUSINESS OR PROFITS, WHETHER OR NOT FORESEEABLE. Some states or provinces do not allow the exclusion or limitation of incidental or consequential damages, so the above limitation or exclusion may not apply to you. Please keep your dated sales receipt, it is required for all warranty requests.

HeathCo LLC reserves the right to discontinue products and to change specifications at any time without incurring any obligation to incorporate new features in products previously sold.



Cumple con las normas ENERGY STAR® cuando la función DUALBRITE® está apagada.

Este manual sirve para los siguientes productos:

- Transmisores Inalámbricos
  - Detector de movimiento de 180°
  - Detector de movimiento de 240°
- Receptores
  - Convertidor enchufable para usarse bajo techo
  - Faro halógeno
  - Faro Par

GUÍA DE REFERENCIA DE PÁGINAS			
			
Página 13	Página 16	Página 16	Página 18

Este manual incluye las instrucciones de operación para una variedad de productos a control remoto. Todos los productos funcionan basándose en el mismo principio y usan la misma información para la calibración del código. Por favor lea todas las instrucciones y tome en cuenta cualquier información específica relativa a su producto en particular.

### ⚠ ADVERTENCIAS:

- **PARA USO SÓLO** con bombillas incandescentes o halógenas de 120 voltios.
- **NO LO USE** con bombillas fluorescentes, electrodomésticos, fuentes de energía, alumbrado con bajo voltaje ni con ningún otro aparato eléctrico.

### CARACTERÍSTICAS

- Productos probados y aprobados por laboratorios UL/cUL y/o FCC/IC.
- Distancia de operación: hasta 100 pies.

Los controles inalámbricos Heath®/Zenith para el alumbrado están diseñados para trabajar juntos. Simplemente determine cual transmisor(es) le gustaría que controlen tal(es) receptor(es) y fije la calibración del código para emparejar.

## CALIBRACIONES DEL CÓDIGO

**Nota:** La mayoría de instalaciones de sólo un sistema no requerirán ningún cambio en la calibración del código. Para que funcionen juntos los transmisor(es) y los receptor(es) deben tener la misma calibración de código y de grupo. Los interruptores del 1 al 3 fijan el código. El interruptor 4 fija el grupo (A o B). Vea en la página 14 la ubicación de los interruptores.

### Ejemplo 1 - Calibraciones del código, sistema 1 (calibración de fábrica)

Código del transmisor(es)/receptor(es)



Grupo "A"

Código del transmisor(es)/receptor(es)



Grupo "B"

### Ejemplo 2 - Calibraciones del código, sistema 2

**Nota:** Cuando opere más de un sistema independientemente el uno del otro, fije cada sistema con un código diferente. Hay 8 códigos disponibles al cambiar las calibraciones de los interruptores del 1 al 3.



(X) – Indica la posición del interruptor)

## UBICACIONES DE LOS INTERRUPTORES DE CIRCUITO IMPRESO

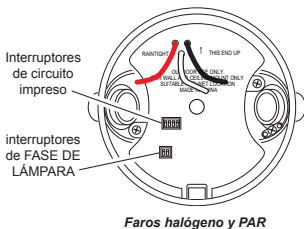
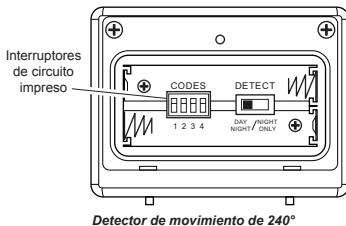
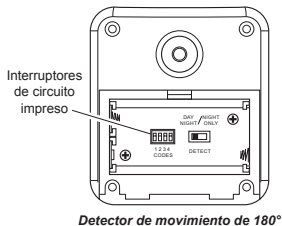

Nota: La "X" ha sido colocada en los interruptores para ayudar a aclarar las calibraciones del código de la página anterior.

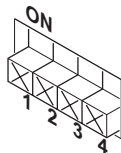

**Vista ampliada de un interruptor típico del código (la calibración hecha en fábrica es OFF- apagado)**

## DETECTORES DE MOVIMIENTO DE 180° Y 240°



Detector de movimiento  
de 180°



Detector de movimiento  
de 240°

### Características:

- No se requiere cableado.
- Alcance de detección hasta de 70 pies, cobertura de 180° o 240° (depende del modelo).
- Sensibilidad ajustable.
- Operación diurna/nocturna o sólo nocturna.
- Modo prueba.
- Modo DualBrite® (Sólo Detector de Movimiento de 240°).
- Usa dos baterías AA.
- Montaje en pared o alero.
- Controla los receptores hasta 30 m de distancia.

### Seleccione modo nocturno o modo de 24 horas

Estos detectores de movimiento pueden detectar movimiento durante el día y la noche o sólo en la noche. Para fijar el modo de detección, retire la tapa del compartimento de la batería deslizando la hacia abajo. Si es necesario retire las baterías. Mueva el interruptor DETECT (DETECTAR) ya sea a la posición DAY/NIGHT ó a la posición NIGHT ONLY (SÓLO NOCHE). Vuelva a colocar el compartimento de la batería siguiendo a la inversa las instrucciones indicadas.

### Instalación de las baterías

- Antes de montar el detector de movimiento, quite la tapa del compartimento de la batería deslizando la tapa hacia abajo. Coloque las dos baterías AA según la polaridad marcada dentro del compartimento de la batería. Vuelva a colocar el compartimento de la batería siguiendo a la inversa las instrucciones indicadas.

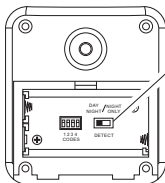

Detector de movimiento de  
180° (Vista posterior)

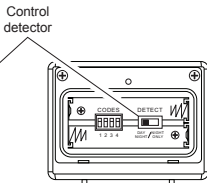

Detector de movimiento  
de 240° (Vista posterior)

### Compartimento de la batería

## Instalación del Detector de Movimiento

1. Instale el detector de movimiento montando el soporte donde se quiera tener la detección de movimiento. Fije el soporte de montaje del detector de movimiento a un objeto resistente (p. ej.: árbol, poste, casa, etc.) usando los dos tornillos provistos. Asegúrese que la unidad no tenga obstrucciones en su línea de mira. *Nota:* Sujete la consola de montaje verticalmente si lo instala a una superficie curva como un poste.
2. Instale el detector de movimiento a la consola de montaje. Usando un destornillador cabeza Philips, afloje el tornillo de la abrazadera en la consola de montaje. Inserte el montaje de bola giratoria del detector de movimiento en el enchufe del soporte de montaje (*Nota:* usted debería oír un chasquido). Apunte el detector de movimiento hacia el área donde se desea la detección. Apriete el tornillo de la abrazadera.

**IMPORTANTE:** El detector de movimiento debe ser montado con la tapa inferior mirando hacia abajo para mantener su impermeabilidad.

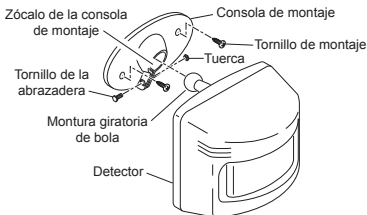

**Instalación del detector de movimiento**  
(Se muestra el Detector de Movimiento de 180°)

## Revisión de la operación y de la regulación

*Nota:* Cuando lo prenda por primera vez o cuando cambie de modalidad espere 1 1/2 minutos.

*Nota:* Cumple con las normas ENERGY STAR® cuando la función DUALBRITE® está apagada.

Localice en el detector de movimiento los controles de ALCANCE y DURACIÓN:

• El control de ALCANCE (RANGE) y de DURACIÓN (ON-TIME) se encuentran en la parte inferior del detector de movimiento. Usando las uñas de los dedos o un destornillador pequeño de cabeza plana, haga suavemente palanca en la tapa hasta que se abra.

1. Revise la operación. Ponga el control de DURACIÓN en el modo TEST (PRUEBA). Camine frente al detector de movimiento. La luz indicadora LED debe destellar cuando se detecta movimiento (vea la ilustración para la ubicación de la luz LED).

2. Ajuste el Detector de Movimiento. Gire el control de ALCANCE a la posición media y el de DURACIÓN a la posición TEST. Camine por el área de cobertura y note su posición cuando el LED empiece a destellar. Afloje el tornillo sujetador y mueva el detector de movimiento para cambiar el área de cobertura. Cuando termine apriete el tornillo de la abrazadera. No apriete excesivamente este tornillo.

3. Regule el control de alcance. Para incrementar la sensibilidad, gire el control de ALCANCE hacia MAX. Para disminuir la sensibilidad, gírelo hacia MIN. *Nota:* En algunos ambientes si el ALCANCE se calibra demasiado alto, puede ocurrir una falsa activación.

*Nota:* Cuando use el modo de prueba (Test) para comprobar el funcionamiento durante el día:

A. Ponga el interruptor del control DETECT (DETECTAR) a DAY/NIGHT (NOCHE/DÍA) y

B. Ponga el control ON-TIME (DURACIÓN) a TEST.

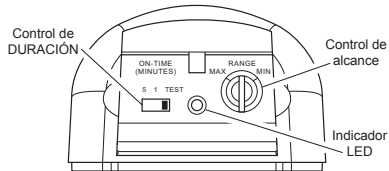

**Controles del Detector de Movimiento de 180°**

4. Fije el control de DURACIÓN. Determine la cantidad de tiempo que desea que el dispositivo conectado permanezca encendido luego que se detecta movimiento (1 ó 5 minutos). Mueva el control de DURACIÓN a la configuración correspondiente.

## Control DUALBRITE® de reducción de intensidad (Sólo Detector de Movimiento de 240°)

La lámpara se enciende a media potencia durante el tiempo seleccionado a partir del crepúsculo (Apagado, 3 o 6 horas, hasta el amanecer). Cuando se detecta movimiento, la lámpara se enciende a toda su potencia durante el tiempo seleccionado con ON-TIME (DURACIÓN) (de 1 a 5 minutos) luego vuelve a la fase decorativa.

1. Seleccione el lapso de tiempo deseado para el alumbrado decorativo (con el control DUALBRITE®).
- Apagado
  - 3 horas
  - 6 horas
  - Del crepúsculo al amanecer

**IMPORTANTE:** Evite apuntar el Detector de Movimiento a:

- Objetos que cambian rápidamente la temperatura, como sopladeros de la calefacción, ventiladores y acondicionadores de aire. Estas fuentes de calor podrían ocasionar una activación falsa.
- A áreas en donde las mascotas o el tráfico pueden activar el control.
- En las cercanías de objetos grandes pintados con colores claros cuyo reflejo puede activar el apagado. No apunte otras luces al detector de movimiento.

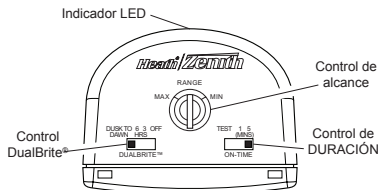

**Controles del Detector de Movimiento de 240°**

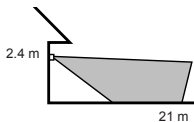

Alcance máximo



Ángulo máximo de cobertura

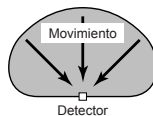

Sensibilidad mínima

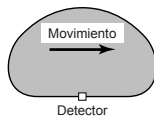

Sensibilidad máxima

El detector es más sensible a movimientos transversales a su campo de mira.

**Área de Cobertura del Detector de Movimiento de 180°**

**Sensibilidad del Detector de Movimiento**

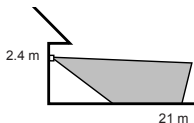

Alcance máximo

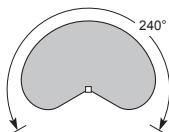

Ángulo máximo de cobertura

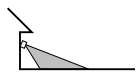

Apunte el detector hacia abajo para una cobertura menor

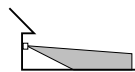

Apunte el detector hacia más arriba para una cobertura mayor

**Ajuste de la Cobertura del Detector de Movimiento**

**Área de Cobertura del Detector de Movimiento de 240°**

## INFORMACIÓN DEL RECEPTOR

Todos los receptores tienen las siguientes características y potencias nominales:

- Clasificado para un voltaje de alimentación de 120 V CA/60Hz.
- No se los usa con bombillas fluorescentes compactas.
- Cuando lo prenda por primera vez, espere 15 segundos.

## CONVERTIDOR ENCHUFABLE PARA USARSE BAJO TECHO



Características y potencias nominales:

- Carga incandescente máxima hasta 300 vatios.
  - No se requiere cableado.
1. Enchufe el receptor para interiores.
  2. Enchufe la lámpara que desea controlar.

**PRECAUCIÓN:** No exceda el límite de carga máxima indicada arriba.

3. Revise la operación. Active el transmisor que va a usarse con el receptor (vea las instrucciones del transmisor). Una señal será enviada al receptor para ENCENDERLO o APAGARLO.
4. Uso del interruptor derivante remoto. Estos receptores vienen equipados con un interruptor derivante remoto. Este interruptor permite al usuario seleccionar entre los modos AUTOMÁTICO y MANUAL. El modo AUTOMÁTICO permite operar a la lámpara con el control remoto o con el detector remoto de movimiento. El modo MANUAL permite que la lámpara enchufada opere manualmente.
5. Regulación del volumen de la alarma sonora. La alarma suena solamente cuando el receptor es activado por el detector remoto de movimiento y interruptor de entrada. El volumen de la alarma se regula usando la ruedecilla lateral del receptor.

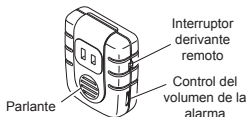

Ubicación de los controles

## FARO HALÓGENO



Características y potencias nominales:

- Hasta halógenos de tungsteno de máximo 200 vatios (Hasta 100 Vatios Máximo por cada portalámparas).
- Se requiere un cableado mínimo.
  - Bulb Saver™ - Prolonga la vida de la bombilla hasta 4 veces con respecto a las bombillas estándar. Las bombillas alcanzan la brillantez total en menos de 2 segundos.
- **Instale el aparato de acuerdo a los códigos locales.**

**¡CUIDADO:** Mantenga al detector por lo menos a 51 mm de las lámparas.

**¡CUIDADO:** Para evitar los peligros de incendio o quemazón:

- Deje que el elemento se enfríe antes de tocarlo. La bombilla y el elemento funcionan a altas temperaturas.
- Mantenga al elemento por lo menos a 51 mm de los materiales combustibles. No lo apunte hacia objetos que estén más cerca de 1 m.
- Lámpara de repuesto - Cambie sólo con bombillas T4 halógenas, G8 de dos clavijas de 120 VCA y de 100W (Máx.).

## Instalación y Cambio de la Bombilla

*Nota:* Incluye lámparas pero, usted deberá instalarlas.

*Nota:* Cuando cambie la bombilla, apague la energía y deje que el aparato se enfríe.

- Para quitar la pantalla de la lámpara afloje el tornillo prisionero dando 2 giros completos con un pequeño destornillador de cabeza plana. Gire la pantalla hacia la izquierda y quítela.
- Para quitar la bombilla, hálala derecho hacia afuera del aparato.
- Para cambiar la bombilla, empuje los conectadores de la bombilla en el enchufe de la lámpara. Asegúrese que la bombilla esté correctamente asentada.
- Para reinstalar la pantalla de la lámpara coloque la pantalla sobre el aparato y alinee las muescas de la pantalla con las aletas del aparato. Gire hacia la derecha. Ajuste bien el tornillo prisionero.



**⚠️ ADVERTENCIA:** Desconecte la alimentación en el fusible o en el disyuntor.

### Instalación

1. Retire el aparato de luz existente.
2. Como se muestra, instale la lámina de montaje usando dos tornillos que encajen en su caja de empalme.  
*Nota:* Puede usarse un colgador plástico para sostener el aparato mientras se cablea. Enrosque el extremo pequeño del colgador plástico en el orificio central de la placa cubertora. Inserte el extremo pequeño en una de las ranuras de la lámina de montaje.
3. Fije el interruptor de FASE DE lámpara al efecto deseado de encendido de luz (Normal, Suave, Destello).
4. Guíe los cables desde el receptor para lámpara pasando por el orificio grande del empaque.
5. Tuerza juntos, como se muestra, los cables de la caja de empalme con los del aparato. Asegúrelos con conectores de alambre que tengan aprobación UL.
6. Alinee la placa cubertora con su empaque. Asegúrelos con el perno de montaje.
7. Empuje firmemente el tapón de caucho hasta su sitio.
8. No se lo debe usar con cajas de empalme impermeables. Al aparato se lo debe instalar sólo sobre una superficie. Calafatee la superficie de montaje de la placa con un sellador de silicona contra la intemperie.
9. Regule los portalámparas aflojando las contratuerzas. *Nota:* No gire los portalámparas más de 180° de la calibración de fábrica.

**⚠️ PRECAUCIÓN:** Para evitar daño por agua y sacudida eléctrica mantenga los portalámparas a 30° por debajo de la horizontal.

10. Enrosque en el módulo una bombilla incandescente cuya potencia sea hasta la nominal. Cuando la enrosque en la lámpara no la apriete excesivamente.

**⚠️ PRECAUCIÓN:** No exceda los límites de carga máximos indicados arriba.

11. Revise la operación. Active el transmisor que va a usarse con el receptor (vea las instrucciones del transmisor). Una señal será enviada al receptor para ENCENDERLO o APAGARLO.

**⚠️ ADVERTENCIA:** Riesgo de incendio. No apunte las lámparas a superficies combustibles dentro de un 1 metro.

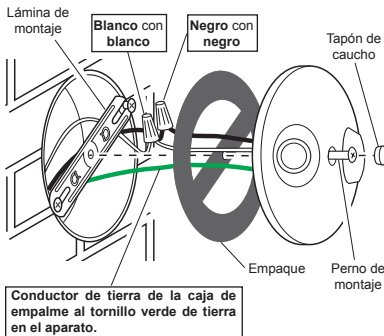

*Cableado del reflector*



## FARO PAR

Características y potencias nominales:

- Hasta una carga incandescente máxima de 150 vatios o una carga halógena máxima de 240 vatios (hasta 75 vatios máximo de incandescente, o 120 vatios máximo de halógena por cada portalámparas).

- Se requiere un cableado mínimo.
- **Instale el aparato de acuerdo a los códigos locales.**



**ADVERTENCIA:** Desconecte la alimentación en el fusible o en el disyuntor.

1. Retire el aparato de luz existente.
2. Como se muestra, instale la lámina de montaje usando dos tornillos que encajen en su caja de empalme.

*Nota:* Puede usarse un colgador plástico para sostener el aparato mientras se cablea. Enrosque el extremo pequeño del colgador plástico en el orificio central de la placa cubertora. Inserte el extremo pequeño en una de las ranuras de la lámina de montaje.

3. Fije el interruptor de FASE DE lámpara al efecto deseado de encendido de luz (Normal, Suave, Destello).
4. Guíe los cables desde el receptor para lámpara pasando por el orificio grande del empaque.
5. Tuerza juntos, como se muestra, los cables de la caja de empalme con los del aparato. Asegúrelos con conectores de alambre que tengan aprobación UL.
6. Alinee la placa cubertora con su empaque. Asegúrelos con el perno de montaje.
7. Empuje firmemente el tapón de caucho hasta su sitio.
8. No se lo debe usar con cajas de empalme impermeables. Al aparato se lo debe instalar sólo sobre una superficie. Calafatee la superficie de montaje de la placa con un sellador de silicona contra la intemperie.
9. Regule los portalámparas aflojando las contratuerzas. *Nota:* No regule los portalámparas más de 180° de la calibración de fábrica.



**PRECAUCIÓN:** Para evitar daño por agua y sacudida eléctrica mantenga los portalámparas a 30° por debajo de la horizontal.

10. Enrosque en el módulo una bombilla incandescente cuya potencia sea hasta la nominal. Cuando la enrosque en la lámpara no la apriete excesivamente.



**PRECAUCIÓN:** No exceda los límites de carga máximos indicados arriba.

11. Revise la operación. Active el transmisor que va a usarse con el receptor (vea las instrucciones del transmisor). Una señal enviada al receptor para ENCENDERLO o APAGARLO.



**ADVERTENCIA:** Riesgo de incendio. No apunte las lámparas a superficies combustibles dentro de un 1 metro.

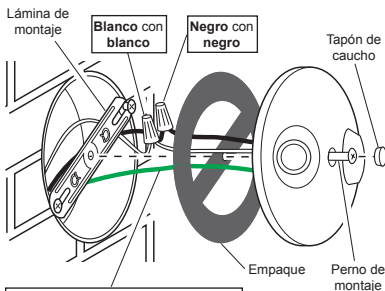

*Cableado del reflector*

## GUÍA DE ANÁLISIS DE AVERÍAS

SÍNTOMA	CAUSA PROBABLE	SOLUCIÓN
El dispositivo no se enciende.	<ol style="list-style-type: none"> <li>1. El disyuntor o el fusible está desconectado.</li> <li>2. El interruptor del dispositivo está desconectado.</li> <li>3. Interrumpido por otro dispositivo.</li> <li>4. No responde inmediatamente luego de la instalación.</li> <li>5. Las señales desde el transmisor están siendo bloqueadas o el transmisor está fuera de alcance.</li> <li>6. Batería desgastada en el transmisor.</li> <li>7. Los interruptores de circuito impreso en el transmisor y los receptores no emparejan.</li> <li>8. El dispositivo está defectuoso.</li> </ol>	<ol style="list-style-type: none"> <li>1. Verifique que el disyuntor o el fusible esté conectado.</li> <li>2. Verifique que el dispositivo controlado con interruptor esté encendido.</li> <li>3. Cambie los códigos en las unidades transmisora y receptora.</li> <li>4. Espere los 90 segundos del periodo de iniciación (detector remoto de movimiento).</li> <li>5. Revise objetos metálicos que podrían bloquear la señal, o vuelva a poner el transmisor en posición.</li> <li>6. Revise la carga de la batería y reemplace si es necesario.</li> <li>7. Verifique que la calibración del código de las unidades transmisora y receptora sean iguales.</li> <li>8. Pruebe usando un dispositivo diferente.</li> </ol>
El dispositivo no se apaga.	<ol style="list-style-type: none"> <li>1. Igual que el 5, 6 y 7 anteriores.</li> </ol>	<ol style="list-style-type: none"> <li>1. Igual que el 5, 6 y 7 anteriores.</li> </ol>
El dispositivo se enciende al azar.	<ol style="list-style-type: none"> <li>1. Falla de corta duración en la línea de alimentación.</li> <li>2. Otro transmisor en la misma frecuencia.</li> </ol>	<ol style="list-style-type: none"> <li>1. La siguiente transmisión desde el transmisor reconfigurará al receptor a su estado correcto.</li> <li>2. Cambie los códigos en las unidades transmisora y receptora.</li> </ol>

### SERVICIO TÉCNICO

**Favor de llamar al 1-800-858-8501 (sólo para hablar en inglés) para pedir ayuda antes de devolver el producto a la tienda.**

Si tiene algún problema, siga esta guía. Usted puede también visitar nuestro sitio Web: [www.hzsupport.com](http://www.hzsupport.com). Si el problema continúa, llame al **1-800-858-8501** (sólo para hablar en inglés), de 7:30 AM a 4:30 PM CST (L-V). Usted puede también escribir a:

HeathCo LLC  
 P.O. Box 90045, Bowling Green, KY 42102-9045  
 ATTN: Technical Service (Servicio Técnico)

\* Si se llama al Servicio Técnico, por favor tener lista la siguiente información: Número de Modelo, Fecha de compra y Lugar de compra.

**No hay piezas de servicio disponibles para este producto.**

### INFORMACIÓN REGULATORIA

Este aparato cumple con la Parte 15 de las Reglas de la FCC (Comisión Federal de Comunicaciones) y con la RSS-210 de las Industrias del Canadá. El funcionamiento está sujeto a las dos siguientes condiciones: (1) este aparato no puede causar interferencias dañinas, y (2) este aparato debe aceptar cualquier interferencia recibida, incluyendo una interferencia que pueda causar un funcionamiento indeseable.

Se advierte al usuario que cambios o modificaciones no aprobadas expresamente por la parte responsable de cumplir con los reglamentos podría invalidar la autoridad del usuario para el uso de este equipo.

## GARANTÍA LIMITADA A 2 AÑOS

Esta es una "Garantía Limitada" que le da a Ud. derechos legales específicos. Usted puede también tener otros derechos que varían de estado a estado o de provincia a provincia.

Por un período de 2 años desde la fecha de compra, cualquier mal funcionamiento ocasionado por partes defectuosas de fábrica o mano de obra será corregido sin cargo para Ud.

**No cubierto** - Servicio de reparación, ajuste y calibración debido al mal uso, abuso o negligencia, bombillas, baterías, u otras partes fungibles no están cubiertas por esta garantía. Los Servicios no autorizados o modificaciones del producto o de cualquier componente que se provee invalidarán esta garantía en su totalidad. Esta garantía no incluye reembolso por inconveniencia, instalación, tiempo de instalación, pérdida de uso, servicio no autorizado, o costos de transporte de retorno.

Esta garantía cubre solamente los productos ensamblados por HeathCo LLC y no se extiende a otros equipos o componentes que el consumidor usa junto con nuestros productos.

ESTA GARANTÍA ESTÁ EXPRESAMENTE EN LUGAR DE OTRAS GARANTÍAS, EXPRESADAS O SOBREENTENDIDAS, INCLUYENDO CUALQUIER GARANTÍA, REPRESENTACIÓN O CONDICIÓN DE COMERCIABILIDAD O QUE LOS PRODUCTOS SE ADAPTEN PARA CUALQUIER PROPÓSITO O USO EN PARTICULAR, Y ESPECIFICAMENTE EN LUGAR DE TODOS LOS DAÑOS ESPECIALES, INDIRECTOS, INCIDENTALES Y CONSECUENTES.

LA REPARACIÓN O EL REEMPLAZO DEBERÍA SER LA ÚNICA SOLUCIÓN DEL CLIENTE Y NO HABRÁ RESPONSABILIDAD POR PARTE DE HEATHCO LLC POR CUALQUIER DAÑO ESPECIAL, INDIRECTO, INCIDENTAL O CONSECUENTE, INCLUIDOS PERO NO LIMITADOS A CUALQUIER PÉRDIDA DE NEGOCIO O GANACIAS SEAN O NO PREVISIBLES. Algunos estados o provincias no permiten la exclusión o limitación de daños incidentales o consecuentes, de modo que la limitación o exclusión arriba indicada puede que no se aplique a Ud. Por favor guarde su recibo de venta fechado; se lo requiere para cualquier solicitud de garantía.





HeathCo LLC se reserva el derecho de discontinuar productos y de cambiar especificaciones, cuando desee, sin incurrir en ninguna obligación de incorporar las nuevas características en los productos vendidos anteriormente.



Conforme aux exigences ENERGY STAR<sup>MD</sup> lorsque la fonction DUALBRITE<sup>MD</sup> est désactivée.

Ce manuel s'applique aux produits suivants :

- Transmetteurs sans fil
  - Détecteur de mouvement sur 180 °
  - Détecteur de mouvement sur 240 °
- Récepteurs
  - Convertisseur enfichable intérieur
  - Projecteur à halogène
  - Projecteur PAR

PAGE DU GUIDE DE RÉFÉRENCE			
 Page 23	 Page 26	 Page 26	 Page 28

Ce guide comprend des directives d'utilisation pour différents produits télécommandés. Tous ces produits fonctionnent selon les mêmes principes et utilisent les mêmes types de codes. Veuillez lire toutes les instructions et noter les informations se rapportant spécifiquement à votre produit.



### AVERTISSEMENT :

- **UTILISER SEULEMENT** avec des ampoules 120 V de type incandescent ou halogène.
- **NE PAS UTILISER** avec des ampoules fluorescentes, des appareils, des sources d'alimentation, des dispositifs d'éclairage basse tension ou tout autre type de dispositif électrique.

### CARACTÉRISTIQUES

- Les produits sont testés et approuvés par UL/cUL et FCC/IC.
- La portée opérationnelle est de 30 mètres.

Les commandes d'éclairage Heath<sup>®</sup>/Zenith sont conçues pour fonctionner ensemble. Il suffit de déterminer quel transmetteur doit commander quel récepteur, puis de régler les codes correspondants.

## RÉGLAGE DES CODES

**Note :** La plupart des installations simples n'exige pas la modification des codes pré-réglés. Les codes et les groupes des transmetteurs et des récepteurs doivent être réglés de façon identique pour fonctionner ensemble. Les micro-interrupteurs 1 à 3 servent à régler le code. Le micro-interrupteur 4 sert à sélectionner le groupe (A ou B). Consultez la page 27 pour connaître l'emplacement des micro-interrupteurs.

### Exemple 1 - Réglage des codes, System 1 (réglage en usine)

Code des transmetteurs/  
récepteurs



Groupe « A »

Code des transmetteurs/  
récepteurs



Groupe « B »

### Exemple 2 - Réglage des codes, système 2

**Note :** Lors de l'utilisation indépendante de plus d'un système, établissez un code différent pour chaque système. Vous pouvez avoir jusqu'à 8 codes distincts en réglant les 3 micro-interrupteurs.

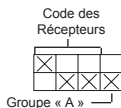

(☒) – Indique la position du micro-interrupteur)

## EMPLACEMENT DES MICRO-INTERRUPTEURS

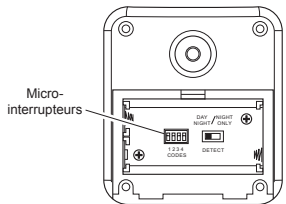

**Détecteur de mouvement sur 180 °**

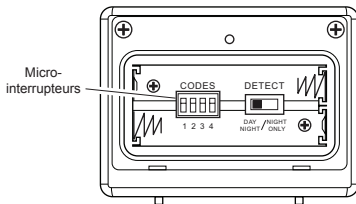

**Détecteur de mouvement sur 240 °**

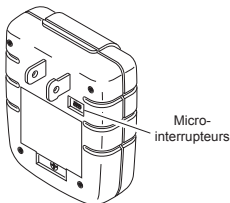

**Convertisseur enfichable intérieur**

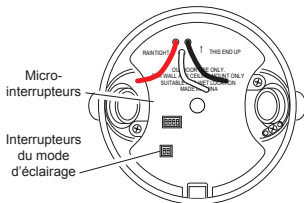

**Projecteurs PAR et à halogène**

**Note :** Le «X» placé sur les micro-interrupteurs vise à préciser la position à la page précédente.

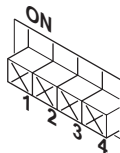

**Vue rapprochée d'un micro-interrupteur (réglage en usine à la position «OFF»)**

## DÉTECTEURS DE MOUVEMENT SUR 180 ° ET 240 °



Détecteur de mouvement  
sur 180 °



Détecteur de mouvement  
sur 240 °

### Caractéristiques :

- Aucun câblage nécessaire.
- Portée de détection jusqu'à 70 pieds, sur 180 ° ou 240 ° (selon le mode)
- Sensibilité réglable.
- Fonctionnement Jour/Nuit ou Nuit seulement.
- Mode d'essai.
- Mode DualBrite™ (détecteur de mouvement sur 240 ° seulement).
- Utilise 2 piles AA.
- Montage sur mur ou avant-toit.
- Commande le récepteur sur une distance maximum de 30 mètres.

### Sélection du mode de nuit ou du mode 24 heures

Ces détecteurs de mouvement peuvent déceler les mouvements de jour comme de nuit ou de nuit seulement. Pour régler le mode de détection, retirez le couvercle du compartiment des piles en le faisant glisser vers le bas. Enlevez les piles si nécessaire. Glissez l'interrupteur « DETECT » soit à la position « DAY/NIGHT » (jour/nuit) ou à la position « NIGHT ONLY » (nuit seulement). Remettez le couvercle du compartiment des piles en place en le faisant glisser vers le haut.

### Installation des piles

- Avant d'installer le détecteur de mouvement, retirez le couvercle du compartiment des piles en le faisant glisser vers le bas.

Installez 2 piles AA en fonction des repères de polarité se trouvant à l'intérieur du compartiment des piles. Remettez le couvercle du compartiment des piles en place en le faisant glisser vers le haut.

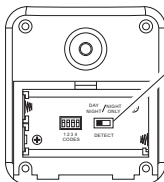

Détecteur de mouvement  
sur 180 ° (arrière)

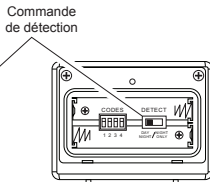

Détecteur de mouvement  
sur 240 ° (arrière)

### Compartiment des piles

### Installation Du Détecteur De Mouvement

1. Installez le support du détecteur de mouvement là où vous souhaitez détecter les mouvements. Fixez le support à un objet solide (p. ex. un arbre, un poteau, un mur, etc.) au moyen des deux vis fournies. Assurez-vous que le détecteur n'a pas la vue obstruée. *Note* : Fixez le support de montage à la verticale lorsqu'il s'agit d'une surface incurvée, par exemple d'un poteau.
2. Installez le détecteur de mouvement au support de montage. À l'aide d'un tournevis à pointe cruciforme, desserrez la vis de serrage sur le support de montage. Insérez le support pivotant à bille du détecteur de mouvement dans le support (*Note* : Vous devriez entendre un « clic ».). Dirigez le détecteur de mouvement vers la zone à surveiller. Serrez la vis de serrage.

**IMPORTANT** : Le détecteur de mouvement doit être installé avec le couvercle inférieur vers le bas pour assurer l'étanchéité du boîtier.

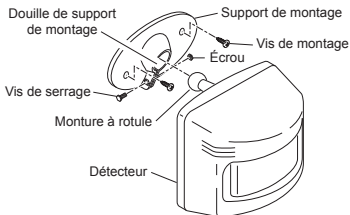

### Installation du détecteur de mouvement (Détecteur de mouvement sur 180 ° illustré)

## Vérification du fonctionnement et du réglage

*Note :* Lorsque l'appareil est mis en circuit ou changé de mode, attendre 30 secondes.

*Note:* Conforme aux exigences ENERGY STAR<sup>MD</sup> lorsque la fonction DUALBRITE<sup>MD</sup> est désactivée.

Localisez les commandes RANGE et ON-TIME sur le détecteur de mouvements.

• Les boutons RANGE et ON-TIME sont situés sur la partie inférieure du boîtier du détecteur de mouvement. À l'aide de vos ongles ou d'un petit tournevis à tête plate, soulevez doucement le couvercle jusqu'à ce qu'il s'ouvre.

1. Vérifiez le fonctionnement. Mettez la commande « ON-TIME » au mode « TEST ». Déplacez-vous devant le détecteur de mouvement. Le voyant indicateur à DEL devrait clignoter lorsqu'un mouvement est décelé (consultez l'illustration pour l'emplacement des voyants à DEL).

2. Réglage du détecteur de mouvement. Tournez la commande « RANGE » à la position centrale et la commande « ON-TIME » à la position « TEST ». Marchez dans la zone de couverture en notant l'endroit où vous êtes lorsque le voyant DEL commence à clignoter. Desserrez la vis de la bride, puis déplacez le détecteur de serrage qu'il modifie la zone de couverture. Serrez la vis de serrage lorsque vous avez terminé. Ne serrez pas trop la vis de serrage.

3. Réglez la commande de la portée. Pour augmenter la sensibilité, tournez la commande « RANGE » vers MAX. Pour diminuer la sensibilité, tournez la commande « RANGE » à MIN. *Note :* Si la commande « RANGE » est réglée trop haut, ceci pourrait causer un faux déclenchement dans certains environnements.

*Note :* Lors de l'utilisation du mode Test pour vérifier le fonctionnement pendant le jour, :

A. Régler le commutateur DETECT à DAY/NIGHT, puis

B. Régler la commande ON-TIME à TEST.

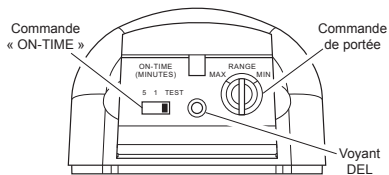

Commandes du détecteur de mouvement sur 180 °

4. Réglez la commande « ON-TIME ». Déterminez pendant combien de temps vous voulez que le dispositif connecté reste allumé après que le mouvement ait été détecté (1 ou 5 minutes). Glissez la commande « ON-TIME » vers le réglage correspondant.

## Gradateur DUALBRITE<sup>MD</sup>

(détecteur de mouvement sur 240 ° seulement)

L'éclairage s'allume à mi-puissance, pendant la période sélectionnée (Fermé, 3 heures, 6 heures, jusqu'à l'aube), à la tombée de la nuit. Lorsqu'un mouvement est détecté, l'éclairage s'allume à pleine puissance pendant le délai sélectionné (1 ou 5 minutes), avant de repasser à l'éclairage d'accentuation.

1. Sélectionnez la période souhaitée de fonctionnement de l'éclairage d'accentuation (commande DUALBRITE<sup>MD</sup>) :

- Fermé
- 3 heures
- 6 heures
- De la tombée de la nuit au lever du jour

**IMPORTANT :** Évitez de diriger le détecteur de mouvement vers :

- Des objets qui changent rapidement de température, notamment : événements de chauffage, ventilateurs, appareil de conditionnement de l'air. Ces sources de chaleur peuvent causer un faux déclenchement.
- Les endroits où les animaux domestiques ou le trafic peuvent déclencher la commande.
- Les gros objets de couleur claire situés à proximité et qui reflètent la lumière peuvent déclencher la fermeture. Ne dirigez pas d'autre lumière vers le détecteur de mouvement.

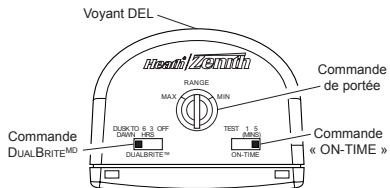

Commandes du détecteur de mouvement sur 240 °



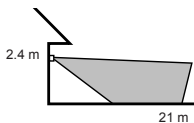

Portée maximale

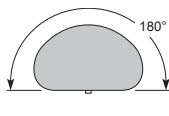

Angle de couverture maximal

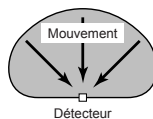

Détecteur

Le moins sensible

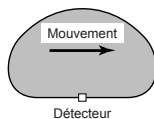

Détecteur

Le plus sensible

Le détecteur est plus sensible au mouvement à travers son champ de vision.

**Zone de couverture du détecteur de mouvement sur 180°**

**Sensibilité du détecteur de mouvement**

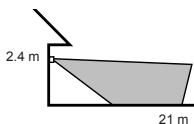

Portée maximale

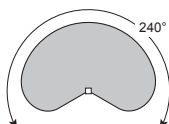

Angle de couverture maximal



Dirigez le détecteur vers le bas pour une couverture courte

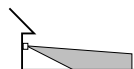

Dirigez le détecteur plus haut pour une couverture longue

**Réglage de la couverture du détecteur de mouvement**

**Zone de couverture du détecteur de mouvement sur 240°**

## INFORMATIONS SUR LE RÉCEPTEUR

Tous les récepteurs ont les caractéristiques et valeurs nominales suivantes :

- Valeur nominale pour une tension de 120 VCA/60 Hz.
- N'utilisez pas cet appareil avec des ampoules fluorescentes compactes.
- Lorsque l'appareil est mis en circuit, attendre 15 secondes.

## CONVERTISSEUR ENFICHABLE INTÉRIEUR



Caractéristiques et valeurs nominales :

- Jusqu'à 300 watts maximum de charge incandescente.
  - Aucun câblage nécessaire.
1. Branchez le récepteur intérieur.

2. Branchez la lumière que vous désirez contrôler.

**ATTENTION : Ne dépassez pas les limites maximales de charge figurant ci-dessus.**

3. Vérifiez le fonctionnement. Activez le transmetteur utilisé avec le récepteur (consultez les directives sur le transmetteur). Un signal est transmis au récepteur pour le mettre SOUS ou HORS tension.
4. Utilisation du commutateur de dérivation à distance. Ces récepteurs sont équipés d'un commutateur de dérivation à distance. Ce commutateur permet à l'utilisateur de choisir entre les modes « AUTO » et « MANUAL ». Le mode « AUTO » permet à la lumière d'être commandé par la télécommande ou par le détecteur de mouvement à distance. Le mode « MANUAL » permet à la lumière branchée d'être commandée manuellement.
5. Ajustez le volume de l'alerte radio. L'alarme se déclenche seulement lorsque le récepteur est activé par le détecteur de mouvement sans fil et interrupteur d'entrée. Le volume de l'alarme s'ajuste à l'aide de la molette se trouvant sur le côté du récepteur.

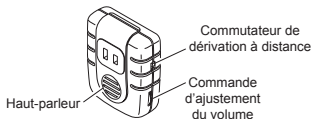

Emplacements des commandes

## PROJECTEUR À HALOGÈNE



Caractéristiques et valeurs nominales :

- Puissance maximum de 200 W, avec lampes au tungstène halogène (Jusqu'à 100 Watts Maximum par douille).
1. Minimum de câblage nécessaire.
  2. Bulb Saver<sup>MC</sup> - Durée de vie des ampoules jusqu'à 4 fois supérieure aux ampoules standard. Les ampoules s'allument en moins de 2 secondes pour un éclairage ultra lumineux.
  3. Installez l'appareil conformément aux codes locaux en vigueur.

**AVERTISSEMENT: Ne pas permettre au détecteur d'être à moins de 51 mm des lampes.**

**AVERTISSEMENT: Pour éviter les risques de brûlure ou d'incendie :**

- Laisser l'appareil refroidir avant de le toucher. L'ampoule et l'appareil fonctionnent à haute température.
- Garder l'appareil à au moins 51 mm des matériaux combustibles. Ne pas pointer vers des objets à moins de 1 m.
- Ampoule de remplacement - Utiliser seulement des ampoules halogènes à deux broches T4 ou tungstène, G8, de 100 watts maximum, 120 Vca.

### Installation et Remplacement de la Lampe

*Note :* Les lampes ont été incluses, mais il vous faudra les installer.

*Note :* Avant de remplacer une ampoule, couper l'alimentation et attendre que l'appareil refroidisse.

- Pour enlever l'abat-jour, desserrer la vis de blocage sur 2 tours complets avec un petit tournevis à tête plate. Tourner l'abat-jour dans le sens antihoraire et l'enlever.
- Pour retirer l'ampoule, tirer celle-ci directement hors du luminaire.
- Pour remplacer l'ampoule, insérer les broches dans la douille de la lampe. S'assurer que l'ampoule est bien assise.
- Pour replacer l'abat-jour, placer celui-ci sur le luminaire et aligner les fentes de l'abat-jour avec les pattes du luminaire. Serrer solidement la vis de blocage.

**⚠ AVERTISSEMENT:** Coupez le courant au fusible ou au disjoncteur.

### Installation

1. Enlevez l'appareil d'éclairage existant.
2. Installez le support de montage tel qu'illustré à l'aide de deux vis convenant au disjoncteur.

*Note :* Le support de plastique peut être utilisé pour tenir l'appareil d'éclairage lors du câblage. Faites passer la petite extrémité du support de plastique à travers le trou dans le centre de la plaque-couvercle. Insérez la petite extrémité dans une des fentes sur le support de montage.

3. Au moyen du bouton LAMP MODE, sélectionnez l'effet d'éclairage souhaité (NORMAL, DOUX/SOFT ou CLIGNOTEMENT/FLASH).
4. Acheminez les fils à partir du récepteur optique à travers les gros trous du joint.
5. Torsadez les fils du disjoncteur et les fils de l'appareil d'éclairage tel qu'illustré. Fixez-les à l'aide des capuchons de connexion approuvés UL.
6. Alignez la plaque-couvercle et le joint de plaque-couvercle. Fixez à l'aide d'un boulon de montage.
7. Poussez le bouchon de caoutchouc fermement en place.
8. Non conçu pour les boîtes de raccordement étanches. L'appareil doit être monté en surface seulement. Calfeutrez la plaque de montage au moyen d'un agent d'étanchéité à base de silicone.
9. Ajustez les douilles en desserrant les écrous freinés. *Note :* Ne tournez pas les douilles de plus de 180° par rapport au réglage d'usine.

**⚠ ATTENTION :** Afin d'éviter les dégâts causés par l'eau et les chocs électriques, gardez les douilles à 30° sous l'horizontale.

10. Vissez l'ampoule incandescente à valeur nominale recommandée dans le module. Ne serrez pas outre mesure.

**⚠ ATTENTION :** Ne dépassez pas les limites maximales de charge figurant ci-dessus.

11. Vérifiez le fonctionnement. Activez le transmetteur utilisé avec le récepteur (consultez les directives sur le transmetteur). Un signal est transmis au récepteur pour le mettre SOUS ou HORS tension.

**⚠ AVERTISSEMENT:** Risque d'incendie ! Ne pas pointer les lampes vers une surface combustible située à moins de 1 mètre.

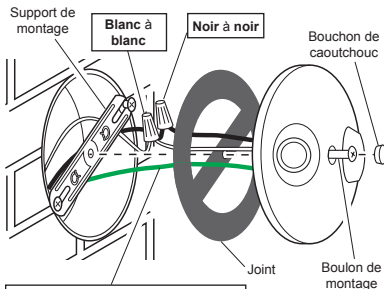

*Câblage du projecteur*



## PROJECTEUR PAR

Caractéristiques et valeurs nominales :

- Jusqu'à 150 watts maximum de charge incandescente ou 240 watts maximum de charge halogène (jusqu'à 75 watts

maximum de charge incandescente ou 120 watts maximum de charge halogène par douille).

- Minimum de câblage nécessaire.
- **Installez l'appareil conformément aux codes locaux en vigueur.**

**⚠ AVERTISSEMENT: Coupez le courant au fusible ou au disjoncteur.**

1. Enlevez l'appareil d'éclairage existant.
2. Installez le support de montage tel qu'illustré à l'aide de deux vis convenant au disjoncteur.

*Note :* Le support de plastique peut être utilisé pour tenir l'appareil d'éclairage lors du câblage. Faites passer la petite extrémité du support de plastique à travers le trou dans le centre de la plaque-couvercle. Insérez la petite extrémité dans une des fentes sur le support de montage.

3. Au moyen du bouton LAMP MODE, sélectionnez l'effet d'éclairage souhaité (NORMAL, DOUX/SOFT ou CLIGNOTEMENT/FLASH).
4. Acheminez les fils à partir du récepteur optique à travers les gros trous du joint.
5. Torsadez les fils du disjoncteur et les fils de l'appareil d'éclairage tel qu'illustré. Fixez-les à l'aide des capuchons de connexion approuvés UL.
6. Alignez la plaque-couvercle et le joint de plaque-couvercle. Fixez à l'aide d'un boulon de montage.
7. Poussez le bouchon de caoutchouc fermement en place.
8. Non conçu pour les boîtes de raccordement étanches. L'appareil doit être monté en surface seulement. Calfutez la plaque de montage au moyen d'un agent d'étanchéité à base de silicone.
9. Ajustez les douilles en desserrant les écrous freinés. *Note :* Ne tournez pas les douilles de plus de 180° par rapport au réglage d'usine.

**⚠ ATTENTION : Afin d'éviter les dégâts causés par l'eau et les chocs électriques, gardez les douilles à 30° sous l'horizontale.**

10. Vissez l'ampoule incandescente à valeur nominale recommandée dans le module. Ne serrez pas outre mesure.

**⚠ ATTENTION : Ne dépassez pas les limites maximales de charge figurant ci-dessus.**

11. Vérifiez le fonctionnement. Activez le transmetteur utilisé avec le récepteur (consultez les directives sur le transmetteur). Un signal est transmis au récepteur pour le mettre SOUS ou HORS tension.

**⚠ AVERTISSEMENT: Risque d'incendie ! Ne pas pointer les lampes vers une surface combustible située à moins de 1 mètre.**

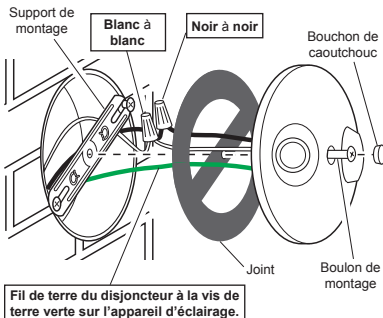

*Câblage du projecteur*

## GUIDE DE DÉPANNAGE

SYMPTÔME	CAUSE POSSIBLE	SOLUTION
Le dispositif ne s'allume pas.	<ol style="list-style-type: none"> <li>1. Le disjoncteur ou le fusible sont éteints.</li> <li>2. L'interrupteur sur le dispositif est éteint.</li> <li>3. Le dispositif est interrompu par un autre dispositif.</li> <li>4. Le dispositif ne répond pas immédiatement après l'installation.</li> <li>5. Les signaux du transmetteur sont bloqués, ou le transmetteur est hors de portée.</li> <li>6. Les piles du transmetteur sont faibles.</li> <li>7. Les micro-interrupteurs sur le transmetteur et le récepteur ne correspondent pas les uns aux autres.</li> <li>8. Le dispositif est défectueux.</li> </ol>	<ol style="list-style-type: none"> <li>1. Vérifiez que le disjoncteur ou le fusible sont allumés.</li> <li>2. Vérifiez que l'interrupteur sur le dispositif est allumé.</li> <li>3. Modifiez les codes du transmetteur et du récepteur.</li> <li>4. Attendez 90 secondes de période d'initialisation (détecteur de mouvement à distance).</li> <li>5. Vérifiez s'il y a des objets métalliques pouvant bloquer le signal, ou repositionnez le transmetteur.</li> <li>6. Vérifiez si les piles sont chargées et remplacez-les si nécessaire.</li> <li>7. Assurez-vous que les commutateurs du transmetteur et du récepteur sont réglés aux mêmes positions.</li> <li>8. Vérifiez si c'est le cas en utilisant un dispositif différent.</li> </ol>
Le dispositif ne s'éteint pas.	<ol style="list-style-type: none"> <li>1. Mêmes cause qu'en 5, 6, et 7 ci-dessus.</li> </ol>	<ol style="list-style-type: none"> <li>1. Mêmes solutions qu'en 5, 6, et 7 ci-dessus.</li> </ol>
Le dispositif s'allume au hasard.	<ol style="list-style-type: none"> <li>1. Panne d'électricité de courte durée.</li> <li>2. Un autre transmetteur est réglé à la même fréquence.</li> </ol>	<ol style="list-style-type: none"> <li>1. Lors de la prochaine émission, le transmetteur remplacera le récepteur à l'état approprié.</li> <li>2. Modifiez les codes du transmetteur et du récepteur.</li> </ol>

### SERVICE TECHNIQUE

**Veillez faire le 1 800 858-8501 (service en anglais seulement) pour obtenir de l'aide avant de retourner l'article au magasin.**

En cas de problème, suivez ce guide. Vous pouvez aussi visiter notre site Web à [www.hzsupport.com](http://www.hzsupport.com). Si le problème persiste, composez\* le **1 800 858-8501** (service en anglais seulement), entre 7 h 30 et 16 h 30, H.N.C, du lundi au vendredi. Vous pouvez aussi écrire au :

HeathCo LLC

P.O. Box 90045, Bowling Green, KY 42102-9045

ATTN: Technical Service (Service technique)

\* Lors d'un appel au service technique, veuillez avoir les renseignements suivants à portée de main : numéro du modèle, date d'achat et endroit de l'achat.

**Aucune pièce de rechange n'est disponible pour ce produit.**

### RENSEIGNEMENTS DE RÈGLEMENTS

Ce dispositif est conforme aux exigences de la partie 15 des règles FCC et RSS-210 d'Industrie Canada. Son fonctionnement est sujet aux deux conditions suivantes: 1) Ce dispositif ne doit pas causer de parasites nuisibles, et 2) ce dispositif doit endurer tous les parasites reçus, y compris ceux susceptibles de provoquer un fonctionnement intempestif.

Avis à l'utilisateur : Les changements ou modifications, qui n'ont pas été explicitement approuvés par l'organisme chargé d'assurer la conformité aux règlements, pourraient invalider le droit de l'utilisateur à faire fonctionner cet appareil.

## GARANTIE LIMITÉE DE 2 ANS

Il s'agit d'une « Garantie limitée » qui vous confère des droits juridiques spécifiques. Vous pouvez également jouir d'autres droits, variables d'une province à l'autre.

Pendant une période de 2 ans à compter de la date d'achat, toute anomalie de fonctionnement imputable à un vice de matériau ou de main-d'oeuvre sera corrigée gratuitement.

**Exclusions de la garantie** - Réparations, réglage et calibrage dus à une mauvaise utilisation, un mauvais traitement ou à la négligence. Les ampoules, les piles et des autres articles non durables ne sont pas couverts par cette garantie. Le service non autorisé ou la modification du produit ou d'un ou l'autre de ses composants fournis invalidera totalement la présente garantie. Cette garantie n'inclut pas le remboursement pour le dérangement, l'installation, le réglage, la perte d'utilisation, le service non autorisé ou les frais d'expédition pour le renvoi de la marchandise.

La garantie ne couvre que les produits assemblés HeathCo LLC et ne s'étend pas aux autres équipements et composants que le client pourrait utiliser conjointement avec nos produits.

CETTE GARANTIE TIENT EXPRESSÉMENT LIEU DE TOUTES AUTRES GARANTIES, EXPLICITES OU IMPLICITES, Y COMPRIS DE TOUTE GARANTIE DE REPRÉSENTATION OU DE CONDITION DE CONVENANCE À LA COMMERCIALISATION OU À L'EFFET QUE LES PRODUITS CONVIENNENT À UN BUT OU À UNE UTILISATION PARTICULIÈRE, ET SPÉCIFIQUEMENT DE TOUS DOMMAGES SPÉCIAUX, DIRECTS, INDIRECTS OU SECONDAIRES.

LE REMPLACEMENT OU LA RÉPARATION CONSTITUENT LE SEUL RECOURS DU CLIENT ET HEATHCO LLC NE POURRA ÊTRE TENUE RESPONSABLE DE TOUS DOMMAGES SPÉCIAUX, DIRECTS, INDIRECTS OU SECONDAIRES, Y COMPRIS, SANS S'Y LIMITER, LES PERTES COMMERCIALES ET PERTES DE PROFIT, QU'ELLES SOIENT PRÉVISIBLES OU NON. Certaines provinces n'autorisent pas l'exclusion ou la limitation des dommages indirects ou secondaires, et la limitation ou l'exclusion ci-dessus pourrait ne pas s'appliquer à vous. Veuillez conserver le reçu portant la date d'achat; vous en aurez besoin pour toutes vos demandes liées à la garantie.

HeathCo LLC se réserve le droit de mettre fin à la production de ses produits ou d'en modifier les spécifications à tout moment, et elle n'est pas tenue d'incorporer les nouvelles caractéristiques de ses produits aux produits vendus antérieurement.

# NOTES/NOTAS \_\_\_\_\_

---

---

---

---

---

---

---

---

---

---

---

---

---

---

---

---

---

---

---

---

---

---

---

---

---

# **Heath®/Zenith**

**Purchase Information  
Información de la compra  
Renseignements d'achat**

**Model #:** \_\_\_\_\_  
**N° de modelo / N° de modèle**

**Date of Purchase:** \_\_\_\_\_  
**Fecha de compra / Date d'achat**

**Staple Purchase Receipt Here  
Engrape aquí el recibo de compra  
Agrafez le reçu d'achat ici**

**PLEASE KEEP YOUR DATED SALES RECEIPT,  
IT IS REQUIRED FOR ALL WARRANTY REQUESTS.**

**POR FAVOR GUARDE SU RECIBO DE VENTA FECHADO;  
SE LO REQUIERE PARA CUALQUIER SOLICITUD  
DE GARANTÍA.**

**VEUILLEZ CONSERVER LE REÇU PORTANT LA DATE  
D'ACHAT; VOUS EN AUREZ BESOIN POUR TOUTES  
VOS DEMANDES LIÉES À LA GARANTIE.**